

## Información para la NOM o Norma Oficial Mexicana (Solo para México)

La siguiente información afecta a los dispositivos descritos en este documento de acuerdo a los requisitos de la Normativa Oficial Mexicana (NOM):

### Importador:

Dell México S.A. de C.V.  
Paseo de la Reforma 2620 – Piso 11°  
Col. Lomas Altas  
11950 México, D.F.

Número de modelo normativo: D06S

Tensión de entrada: 100-127 V CA/200-240 V CA

Frecuencia de entrada: 50 Hz/60 Hz

Corriente actual: 6 A/3 A

Para obtener más detalles, lea la información de seguridad que se envía con el equipo. Para obtener más información sobre las mejores prácticas de seguridad, consulte [dell.com/regulatory\\_compliance](http://dell.com/regulatory_compliance).

Information in this document is subject to change without notice.

© 2012 Dell Inc. All rights reserved.

Dell™, the DELL logo, and Inspiron™ are trademarks of Dell Inc. Windows® is either a trademark or registered trademark of Microsoft Corporation in the United States and/or other countries.

Regulatory model: D06S Type: D06S001

Computer model: Inspiron 660s

Oplysningerne i dette dokument kan ændres uden varsel.

© 2012 Dell Inc. Alle rettigheder forbeholdes.

Dell™, DELL-logoet og Inspiron™ varemærker, der er ejet af Dell Inc. Windows® er enten et varemærke eller et registreret varemærke, der er ejet af Microsoft Corporation i USA og/eller andre lande.

Regulatorisk model: D06S Type: D06S001

Computermodel: Inspiron 660s

Tämän asiakirjan tiedot voivat muuttua ilman erillistä ilmoitusta.

© 2012 Dell Inc. Kaikki oikeudet pidätetään.

Dell™, DELL-logo ja Inspiron™ ovat Dell Inc:n omistamia tavaramerkkejä. Windows® on Microsoft Corporationin Yhdysvalloissa ja/tai muissa maissa rekisteröimä tavaramerkki tai tavaramerkki.

Säädösten mukainen malli: D06S Tyypit: D06S001

Tietokoneen malli: Inspiron 660s

Informasjonen i dette dokumentet kan endres uten varsel.

© 2012 Dell Inc. Med enerett.

Dell™, DELL-logoen og Inspiron™ er varemærker som tilhører Dell Inc. Windows® er enten et varemærke eller et registrert varemærke som tilhører Microsoft Corporation i USA og/eller andre land.

Regulerende modell: D06S Type: D06S001

Datamaskinmodell: Inspiron 660s

Informationen i det här dokumentet kan komma att ändras.

© 2012 Dell Inc. Med ensamrätt.

Dell™, DELL-logotypen och Inspiron™ är varumärken som tillhör Dell Inc. Windows® är antingen varumärken eller registrerade varumärken som tillhör Microsoft Corporation i USA och/eller andra länder.

Regleringsmodell: D06S Typ: D06S001

Datormodell: Inspiron 660s

## More Information

To learn about the features and advanced options available on your computer, click **Start**→ **All Programs**→ **Dell Help Documentation** or go to [support.dell.com/manuals](http://support.dell.com/manuals).

To contact Dell for sales, technical support, or customer service issues, go to [dell.com/ContactDell](http://dell.com/ContactDell). Customers in the United States can call 800-WWW-DELL (800-999-3355).

## Flere oplysninger

Klik, for at lære mere om computerens funktioner og avancerede indstillinger, på **Start**→ **Alle programmer**→ **Dell Hjælp-dokumentationen** eller gå til [support.dell.com/manuals](http://support.dell.com/manuals).

For at kontakte Dell med spørgsmål om salg, teknisk support eller kundeservice, gå til [dell.com/ContactDell](http://dell.com/ContactDell). Kunder i USA skal ringe til 800-WWW-DELL (800-999-3355).

## Lisätietoja

Voit lukea lisätietoja tietokoneen ominaisuuksista ja lisävaihtoehtoista valitsemalla **Käynnistä**→ **Kaikki ohjelmat**→ **Dell Help Documentation** tai siirtymällä sivulle [support.dell.com/manuals](http://support.dell.com/manuals).

Voit ottaa yhteyden Dellin myyntiin, tekniseen tukeen tai asiakaspalveluun osoitteessa [dell.com/ContactDell](http://dell.com/ContactDell). Yhdysvaltalaiset asiakkaat voivat soittaa numeroon 800-WWW-DELL (800-999-3355).

## Mer informasjon

Hvis du ønsker å vite mer om egenskapene og de avanserte alternativene som er tilgjengelige på datamaskinen din, må du klikke **Start**→ **Alle Programmer**→ **Dell Hjelpedokumentasjon**, eller gå til [support.dell.com/manuals](http://support.dell.com/manuals).

Hvis du ønsker å ta kontakt med Dell for salg, teknisk støtte eller kundeservice-relaterte henvendelser, må du gå til [dell.com/ContactDell](http://dell.com/ContactDell). Kunder i USA kan ringe 800-WWW-DELL (800-999-3355).

## Mer information

Lär dig mer om de funktioner och avancerade alternativ som finns på din dator genom att klicka på **Start**→ **Alla program**→ **Dell Help Documentation** eller gå till [support.dell.com/manuals](http://support.dell.com/manuals).

Kontakta Dell angående försäljning, teknisk support eller kundtjänst genom att gå till [dell.com/ContactDell](http://dell.com/ContactDell). Kunder i USA kan ringa 800-WWW-DELL (800-999-3355).



Printed in China.

2012 - 01

# Computer Features

Computerfunktioner | Tietokoneen ominaisuudet | Datamaskinegenskaper | Datorns funktioner

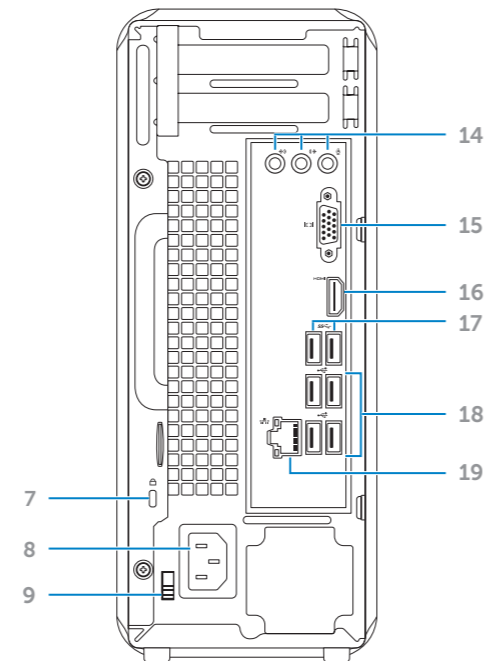
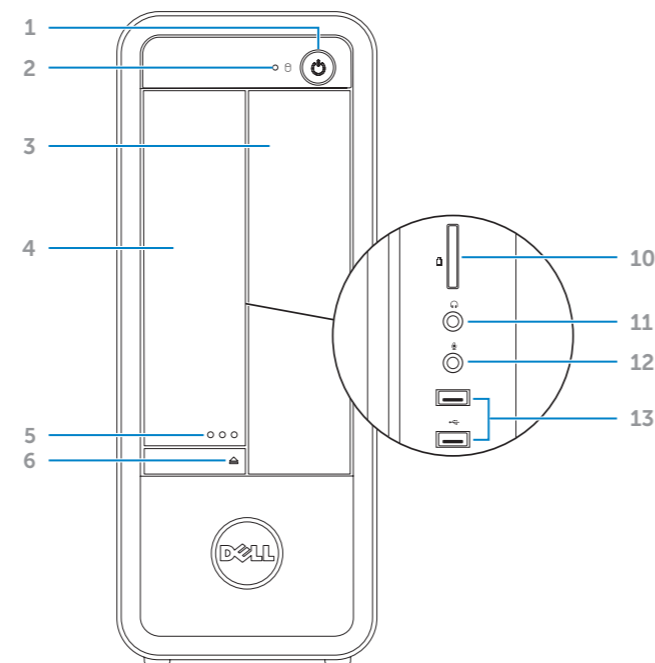

1. Power button
2. Hard-drive activity light
3. Optical-drive bay
4. Front I/O-panel door (closed)
5. Front I/O-panel door open button
6. Optical-drive eject button
7. Security-cable slot
8. Power port
9. Voltage-selector switch
10. 8-in-1 media-card reader
11. Headphone port
12. Microphone port
13. USB 2.0 ports (2)
14. Audio ports (3)
15. VGA port
16. HDMI port
17. USB 3.0 ports (2)
18. USB 2.0 ports (4)
19. Network port

1. Tænd/sluk-knap
2. Indikator for harddiskaktivitet
3. Optisk drevrum
4. Front I/O-panelets dør (lukket)
5. Knappen Åbn til front I/O-panelets dør
6. Udløserknapp til optisk drev
7. Sikkerhedskabelstik
8. Strømport
9. Kontakt til valg af spænding
10. 8-i-1-mediekortlæser
11. Hovedtelefonport
12. Mikrofonport
13. USB 2.0-porte (2)
14. Lydporte (3)
15. VGA-port
16. HDMI-port
17. USB 3.0-porte (2)
18. USB 2.0-porte (4)
19. Netværksport

1. Virtapainike
2. Kiintolevyn toimintavalo
3. Optisen aseman paikka
4. Etu-I/O-paneelin luukku (suljettu)
5. Etu-I/O-paneelin luukun avauspainike
6. Optisen aseman poistopainike
7. Suojakaapelin paikka
8. Virtakytöntä
9. Jännitteenvälintakytkin
10. 8-in-1-muistikortinlukija
11. Kuulokeliitäntä
12. Mikrofoniliitäntä
13. USB 2.0 -portit (2)
14. Ääniliitännät (3)
15. VGA-portti
16. HDMI-portti
17. USB 3.0 -portit (2)
18. USB 2.0 -portit (4)
19. Verkkoportti

1. Strømknapp
2. Aktivitetslampe for harddisk
3. Optisk stasjonsbrønn
4. Framre før til I/U-panel (lukket)
5. Åpningsknapp for framre før til I/U-panel
6. Utmatingsknapp for optisk stasjon
7. Spor for sikkerhetskabel
8. Strømkontakt
9. Spenningsbryter
10. 8-i-1mediekortleser
11. Hodeltelefon-utgang
12. Mikrofon-kontakt
13. USB 2.0-kontakter (2)
14. Lydkontakter (3)
15. VGA-kontakt
16. HDMI-kontakt
17. USB 3.0-kontakter (2)
18. USB 2.0-kontakter (4)
19. Nettverkskontakt

1. Strömbrytare
2. Indikator för hårddiskaktivitet
3. Optiskt enhetsfack
4. I/O-panelens lucka på framsidan (stängd)
5. Öppningsknapp för I/O-panelens lucka på framsidan
6. Utmatningsknapp för optisk enhet
7. Plats för kabellås
8. Strömanslutning
9. Spänningsväljarknapp
10. 8-i-1-mediakortläsare
11. Hörlursport
12. Mikrofonport
13. USB 2.0-portar (2)
14. Ljudportar (3)
15. VGA-port
16. HDMI-port
17. USB 3.0-portar (2)
18. USB 2.0-portar (4)
19. Nätverksport

# inspiron 660s

## Quick Start Guide

Hurtig startguide | Pikaopas

Hurtigstart | Snabbstartguide



# Quick Start

Hurtig start | Pika-aloitus | Hurtigstart | Snabbstart

## 1 Connect the power cable

Tilslut strømkablet | Liitä virtajohto

Koble til strømledningen | Anslut strømkabeln

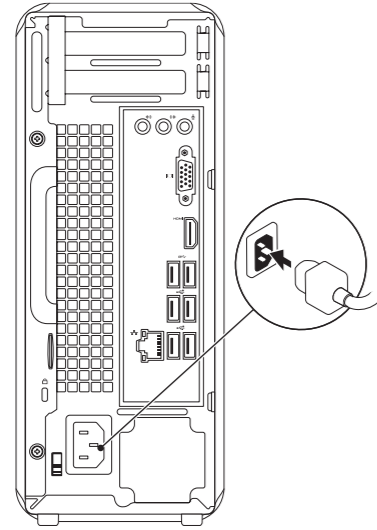

## 2 Connect the keyboard and mouse

Tilslut tastatur og mus | Liitä näppäimistö ja hiiri

Koble til tastatur og mus | Anslut tangentbordet och musen

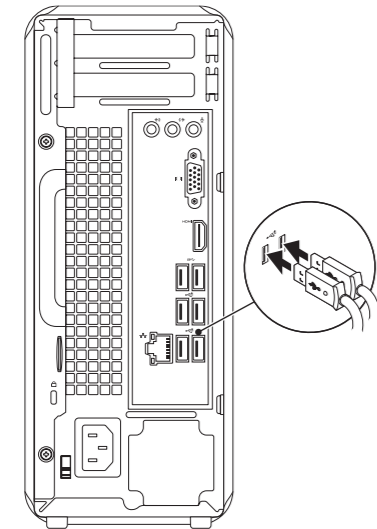

## 3 Connect the display

Tilslut Skærmen | Liitä näyttö

Koble til skjermen | Anslut bildskärmen

Connection Type	Computer	Cable and Adapter	Display
Tilslutningstype	Computer	Kabel og adapter	Skærm
Liitäntätyyppi	Tietokone	Johto ja sovitin	Näyttö
Tilkoblingstype	Datamaskin	Kabel og adapter	Skjerm
Anslutningstyp	Dator	Kabel och adapter	Bildskärm
VGA ⇔ VGA			
HDMI ⇔ HDMI			
HDMI ⇔ DVI			

## 5 Press the power button

Tryk på tænd/sluk-knappen | Paina virtapainiketta

Trykk på strømknappen | Tryck på strömbrytaren

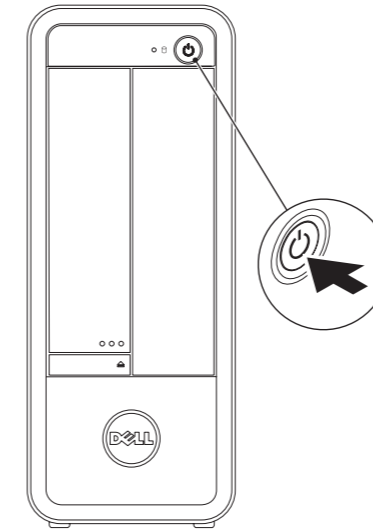

## 4 Connect the network cable (optional)

Tilslut netværkskabel (valgfrit) | Liitä verkkokaapeli (valinnainen)

Koble til nettverkskabelen (tilleggsutstyr) | Anslut nätverkskabeln (valfritt)

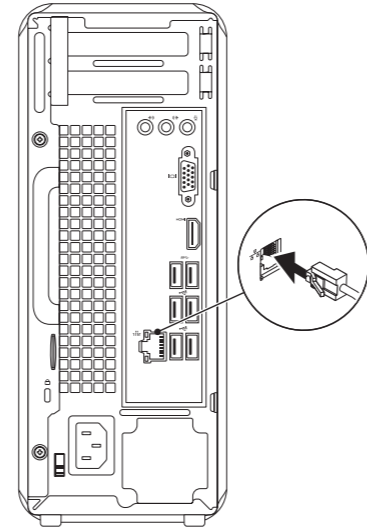

## 6 Complete Windows setup

Fuldfor Windows-installation | Asenna Windows

Fullfør Windows-oppsettet | Slutför Windows-inställningen



### Record your Windows password here

**NOTE:** Do not use the @ symbol in your password

Skriv din Windows-adgangskode her

**OBS!** Anvend ikke @-tegnet i adgangskoden

Kirjaa Windows-salasanasi tähän

**HUOMAUTUS:** Älä käytä salasanassa @-symbolia

Noter Windows-passordet ditt her

**MERK:** Ikke bruk symbolet @ i passordet ditt

Anteckna ditt Windows-lösenord här

**OBS!** Använd inte @-symbolen i ditt lösenord

# Before You Contact Support

Inden du kontakter support | Ennen kuin otat yhteyden tukeen

Før du tar kontakt med kundeservice | Innan du kontaktar support

## Locate your Service Tag

Find servicekoden | Paikanna huoltomerkki

Finn servicemerket ditt | Leta upp ditt servicenummer

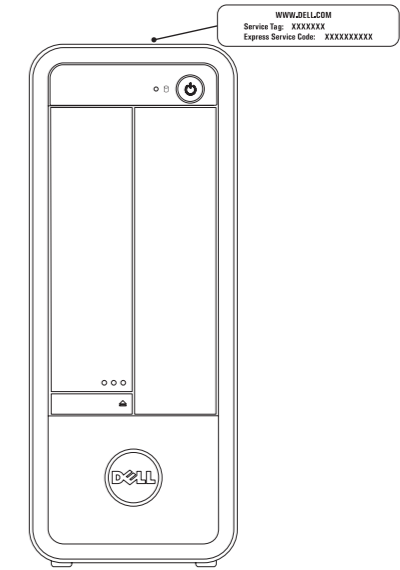

## Record your Service Tag here

Skriv servicekoden her | Kirjoita huoltomerkki tähän

Skriv inn servicemerket ditt her | Anteckna ditt servicenummer här